

I TR415-004 - ДАТЧИК ПРИСУТСТВИЯ KNX HIGH BAY



Устройство	I TR415-004
Блок питания	Источник питания KNX 21... 30 В постоянного тока
Потребляемый ток	5 мА
Определение яркости	1-1200 лк
Количество детекторов	3
Входы	2 цифровых входа, 1 аналоговый вход
Количество каналов	3 канала обнаружения присутствия 1 канал определения яркости 5 каналов логической функции
Максимальная влажность воздуха	90 % ОВ
Степень загрязнения	2
Тип защиты	Монтаж заподлицо: IP 20 Поверхностный монтаж: IP 44
Диапазон температур	Эксплуатация (-5 °С ... 45 °С) Хранение (-10 °С ... 60 °С)
Воспламеняемость	Невоспламеняющийся продукт
Габариты	70×48 мм (Ø×В)
Сертификация	Сертификат KNX

ОПИСАНИЕ

Датчик присутствия KNX High Bay ITR415-004 — это многофункциональное устройство, предназначенное для использования внутри помещений, с возможностью обнаружения в широком диапазоне и монтажа на высокоом потолке. Датчик оснащен 3 независимыми каналами присутствия, которые могут быть использованы с функциями выключателя постоянного света и контроллера постоянного света. Независимые каналы присутствия могут быть настроены для работы в автоматическом или полуавтоматическом режиме в соответствии с требованиями пользователя. Кроме того, ITR415-004 поддерживает функционал датчика без каналов присутствия для простого использования. Измерение температуры может выполняться с помощью встроенного датчика температуры, а информация о температуре может передаваться по шине KNX. ITR415-004 также оснащен 5 независимыми логическими блоками для создания логических операций. Логические блоки могут быть связаны логикой типа «AND», «OR» («И», «ИЛИ»). Условия логического ввода содержат условия присутствия, яркости, движения и внешние условия. Датчик также может быть сконфигурирован как ведущий или ведомый.

ДИАПАЗОН ОБНАРУЖЕНИЯ

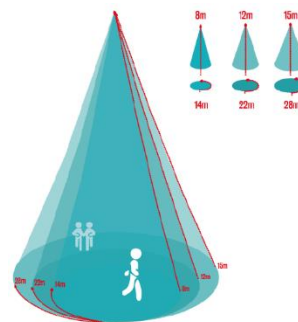

Высота установки	Ходьба по помещению
8 м	14 м
12 м	22 м
15 м	28 м



ФУНКЦИИ

- ITR415-004 поддерживает функции обнаружения присутствия, яркости, движения, температуры и внешних телеграмм.
- Поддерживает 3 канала обнаружения присутствия и оснащен датчиком, выключателем постоянного света и приложением для управления постоянным светом.
- Датчик ITR415-004 включает 5 логических функциональных блоков, логическое отношение между которыми может быть настроено как AND/OR/XOR. Каждый блок может управлять 5 объектами вывода. (*)
- Можно подключать внешние устройства через 2 цифровых входа и 1 аналоговый вход.
- Управление датчиком выключателя, датчиком переключения / диммирования, датчиком жалюзи, значением / принудительной работой, зонами и цветом RGB может осуществляться с помощью кнопок, подключенных к входам (*)
- Измерение температуры посредством встроенного датчика с возможностью отправки значения при изменении и через заданные промежутки времени на шину для контроля температуры в помещении (*)
- Управление комнатной температурой с функциями включения / выключения (2 точки) и пропорциональной (непрерывная или ШИМ) работы термостата (*)
- Расстояние срабатывания датчика для обнаружения сидящих, идущих навстречу и пересекающих дорогу людей различно. Диапазон чувствительности детектора изменяется в зависимости от высоты установки.
- Датчик поддерживает управление объектами связи: Управление выключателем, полным диммированием, жалюзи, сигнализацией, процентами, последовательностью, зоной, строкой, порогом, логической комбинацией.
- Датчик поддерживает функцию регулятора постоянного света: Детектор поддерживает яркость на постоянном уровне, приглушая свет до соответствующей интенсивности в зависимости от яркости окружающей среды.

(*): Эти функции будут добавлены во второй версии устройства.

СОВЕТЫ ПО МОНТАЖУ

Поскольку датчик реагирует на изменение температуры, следует избегать следующих условий:

-  Не направлять датчик на объекты, которые могут колебаться на ветру, такие как шторы, высокие растения, миниатюры и т.д.
-  Не направлять датчик на объекты с сильно отражающей поверхностью, такие как зеркало, стекло, бассейн и т.д.
-  Датчик следует устанавливать вдали от источников тепла, таких как кондиционеры, светильники, вентиляционные отверстия и т.д.

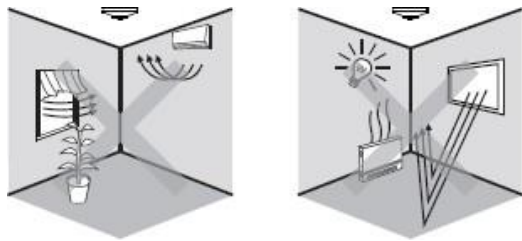

ВАЖНЫЕ ЗАМЕЧАНИЯ

- При проектировании и строительстве электроустановок необходимо соблюдать правила, действующие в соответствующей стране.
- Специальное программирование: ITR415-004 предназначен для профессиональной установки KNX. Его можно запрограммировать только с помощью программного обеспечения ETS.
- Кабельные соединения: Необходимо убедиться в правильности подключения черного и красного проводов.
- Напряжение: Входное напряжение должно составлять 21–30 В постоянного тока.
- Место установки: Устанавливать в помещении, избегать кондиционеров и источников тепла.
- Момент затяжки не должен превышать 0,2 Нм.
- Следует избегать контакта с жидкостями и агрессивными газами.

ТЕХНИЧЕСКИЕ ЧЕРТЕЖИ

Технические чертежи и габариты датчиков для скрытого и поверхностного монтажа приведены ниже. Все габариты, приведенные на технических чертежах, указаны в миллиметрах.

Скрытый монтаж:

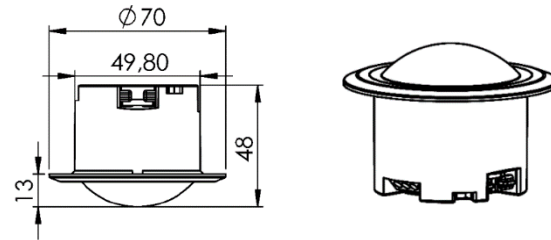

Поверхностный монтаж:

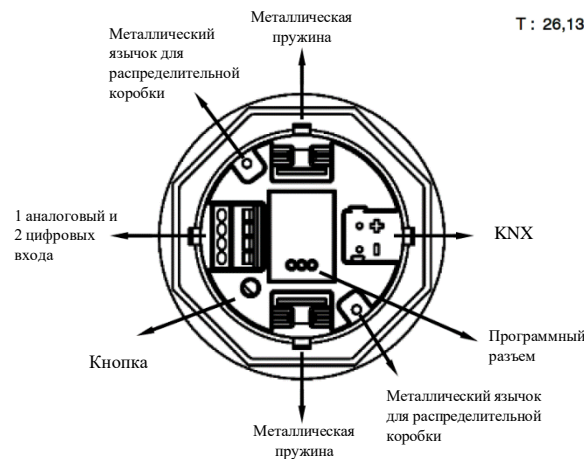
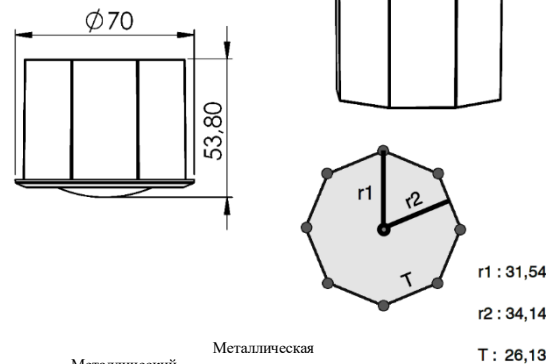

МОНТАЖ

Устройство может устанавливаться либо в потолке с помощью корпуса для скрытого монтажа, либо на потолке с помощью заказываемой отдельно коробки для поверхностного монтажа.

Процесс скрытого монтажа:

- Сначала на поверхности потолка, где будет выполняться скрытый монтаж, выполняется отверстие подходящего размера для установки датчика.
- Затем кабель KNX и входные кабели подключаются к соответствующим контактам датчика.
- Две металлические пружины на датчике растягиваются, а затем датчик прикрепляется к отверстию в потолке. Монтаж завершен.

Процесс поверхностного монтажа:

- Сначала в поверхности потолка выполняется отверстие подходящего размера для кабелей.
- Затем восьмиугольная распределительная коробка, в которой будет размещен датчик, прикручивается к потолку.
- Затем кабель KNX и входные кабели подключаются к соответствующим контактам датчика.
- 2 металлические пружины на корпусе датчика снимаются после чего металлические выступы прикрепляются к корпусу датчика. Затем датчик устанавливается на распределительную коробку. Монтаж завершен.

КАЛИБРОВКА

Существует возможность выполнения настройки яркости датчика через приложение для определения яркости с помощью параметров и объектов ETS.

Процедура калибровки:

- Выполнить измерения при достаточном дневном освещении ($> 1/2 * \text{заданного значения}$).
- Отключить источник света.
- Выполнить измерение яркости в определенном месте с помощью люксметра. Например, положить на рабочем месте, направив его на потолок, и подождать, пока свет станет близким к постоянному. Отправить значение на устройство с помощью объекта калибровки яркости через ETS как можно скорее после измерения.